

1B

ポケット口見返しと接ぎ

C F側

地の目

09AW-D02
パッチポケット
裏地 X2

内縫い

2B

HBテ

S P

B袖ギャザー
止まり

袖高

ロック

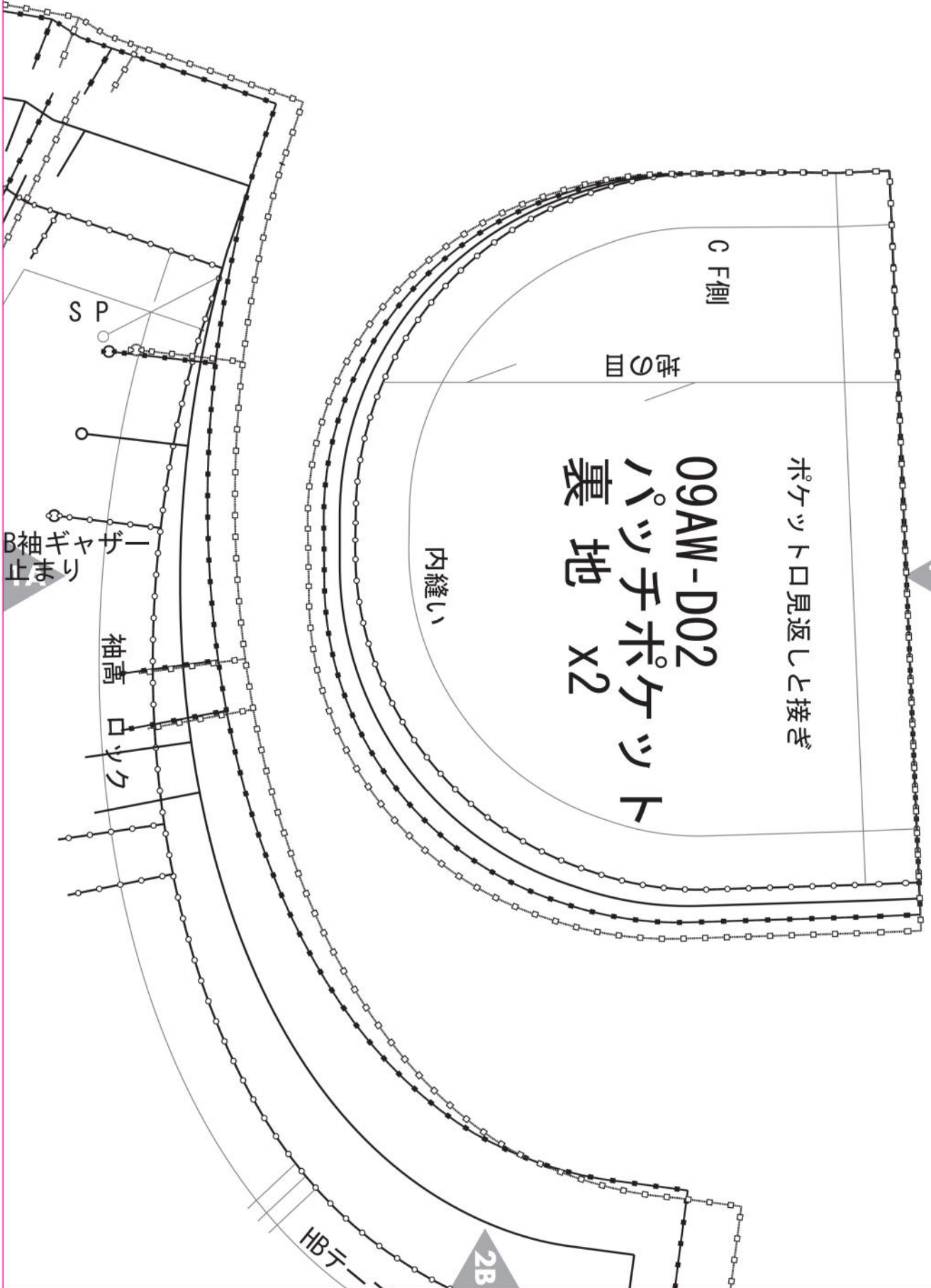

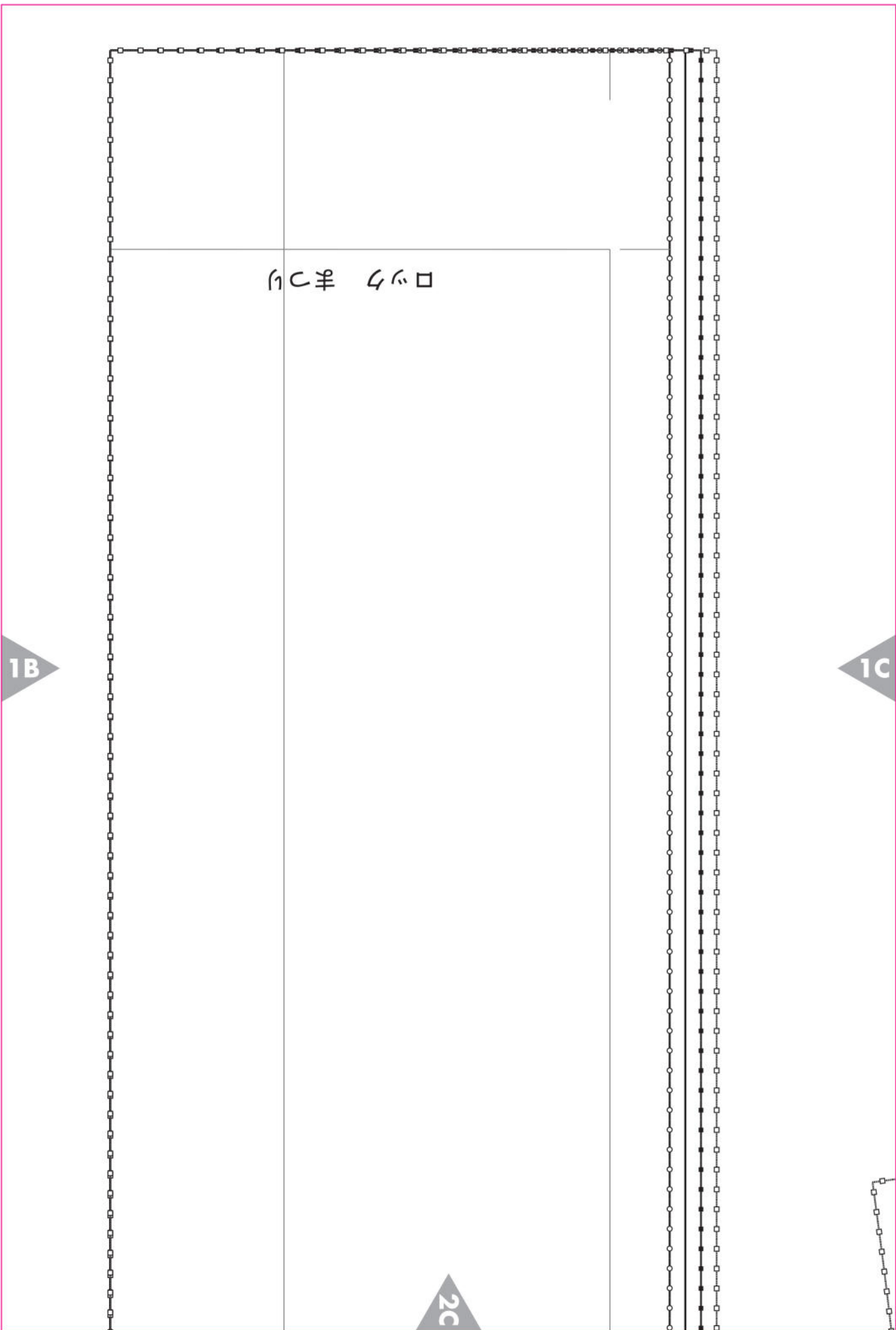

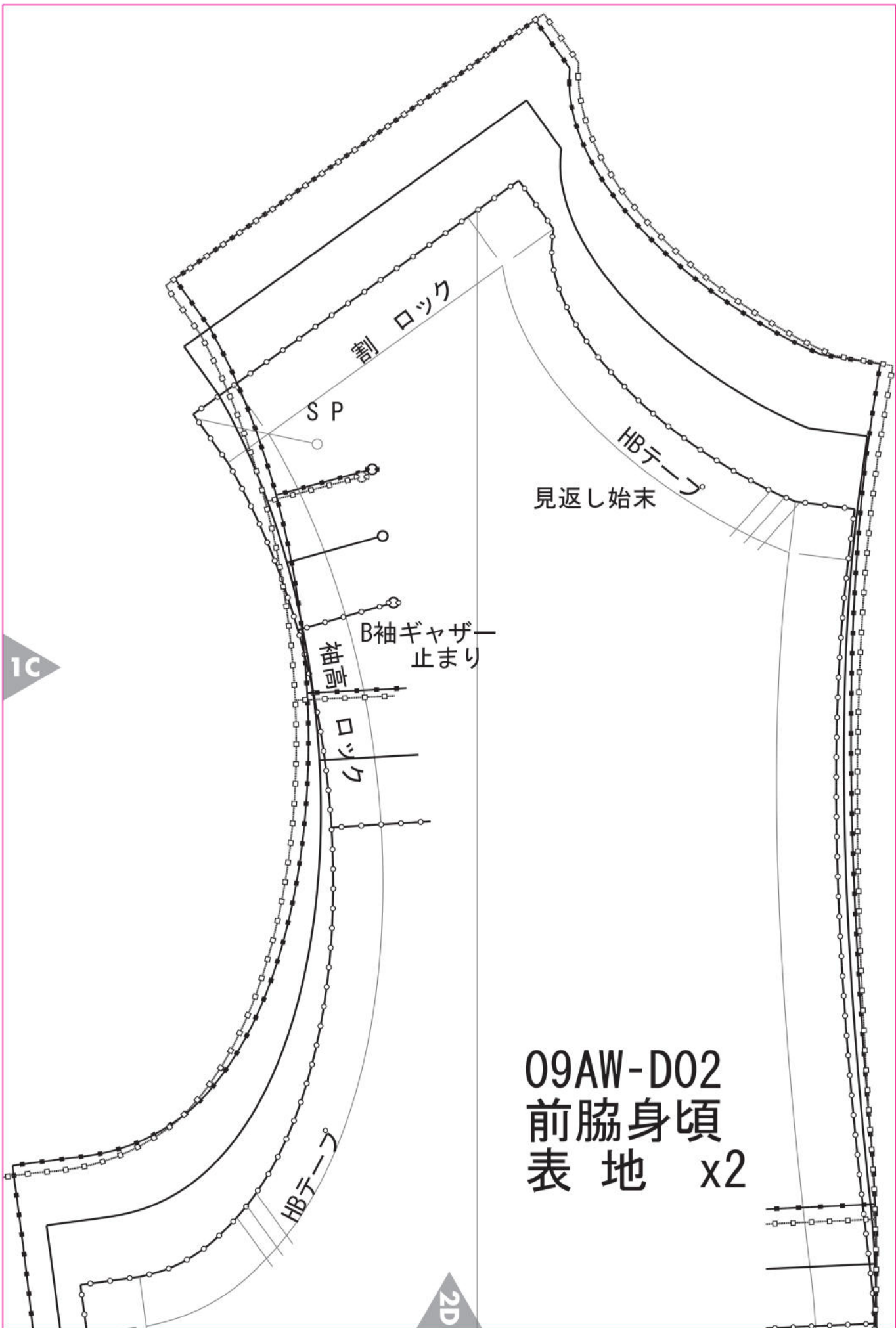

09AW-D02
前脇身頃
表地 x2

2A

地の目

4A

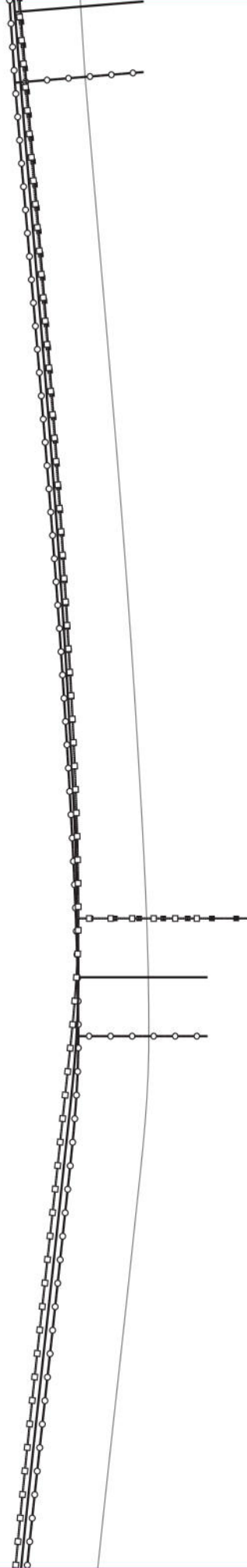

3A

倒ツダー

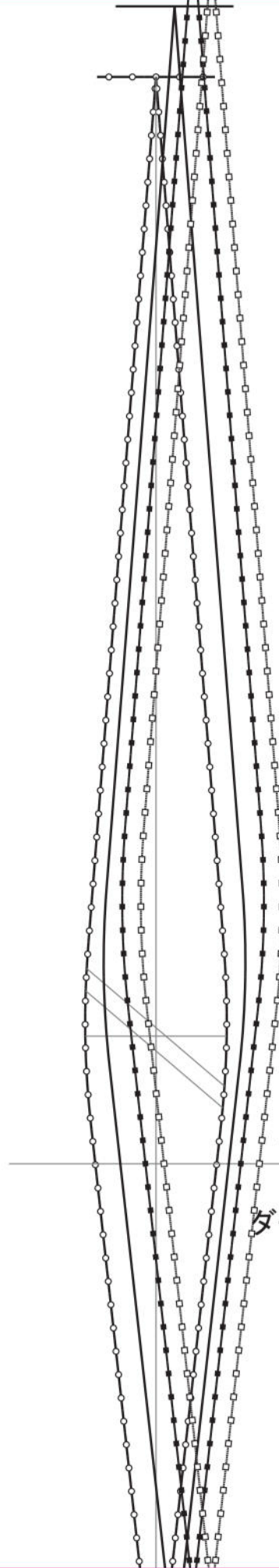

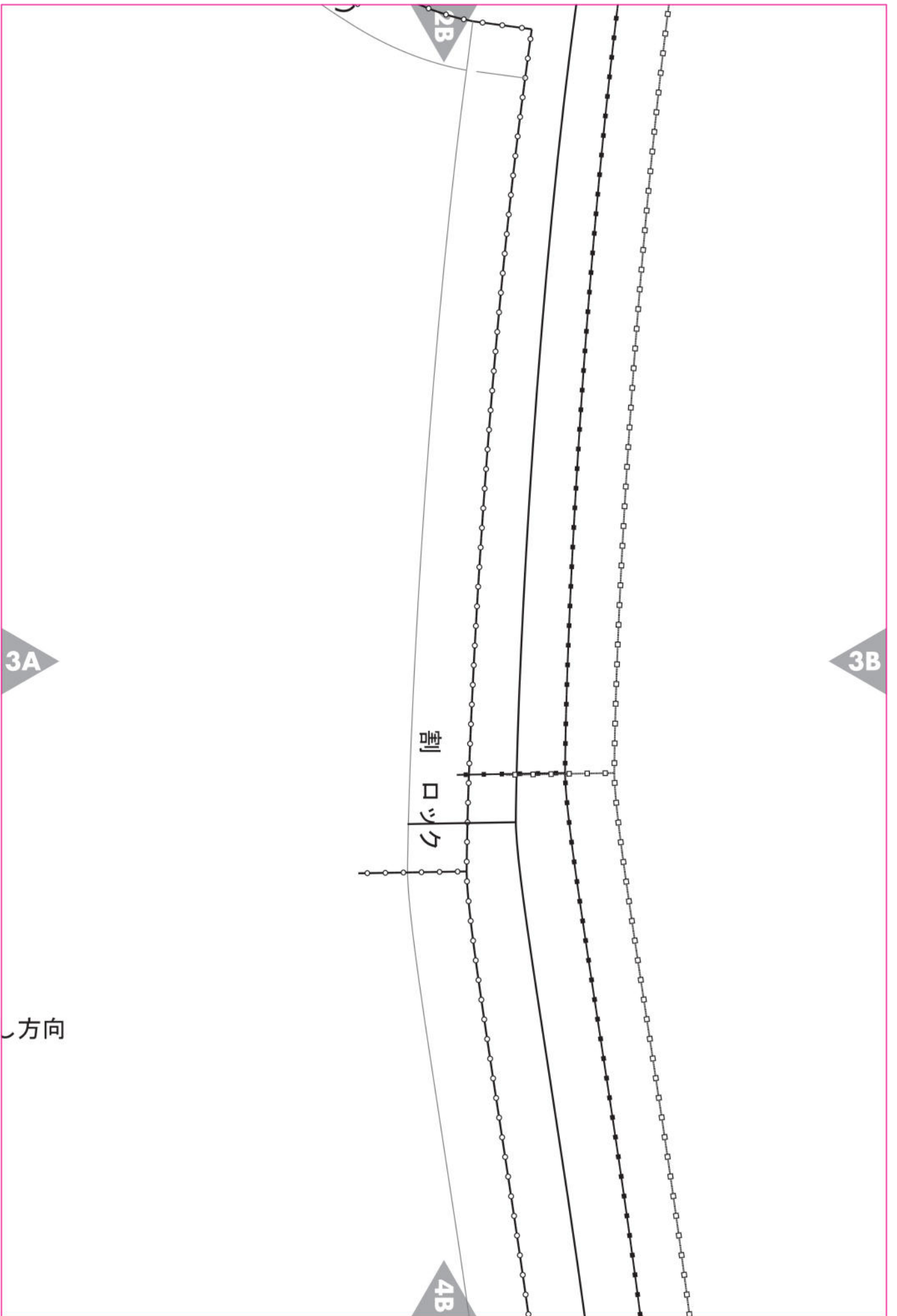

3A

3B

割
ロ
ッ
ク

4B

2B

方向

3B

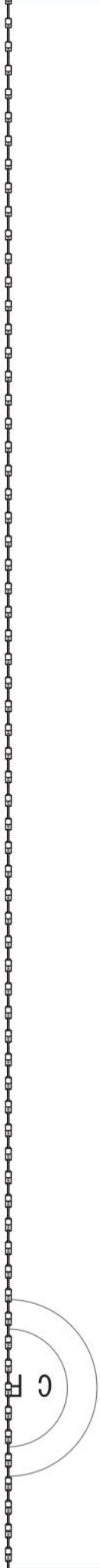

2C

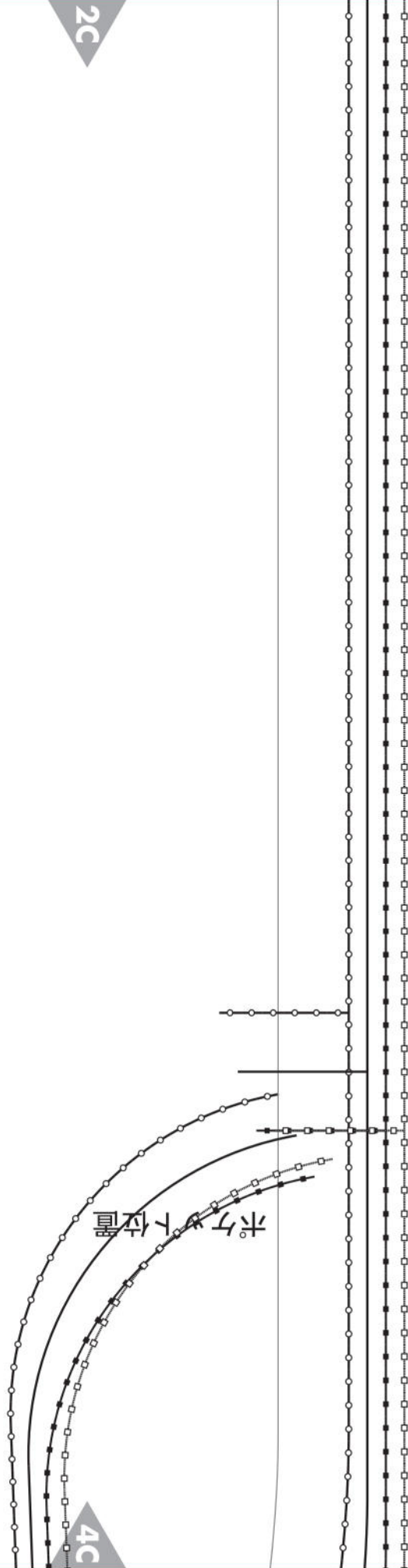

3C



4C

地の目

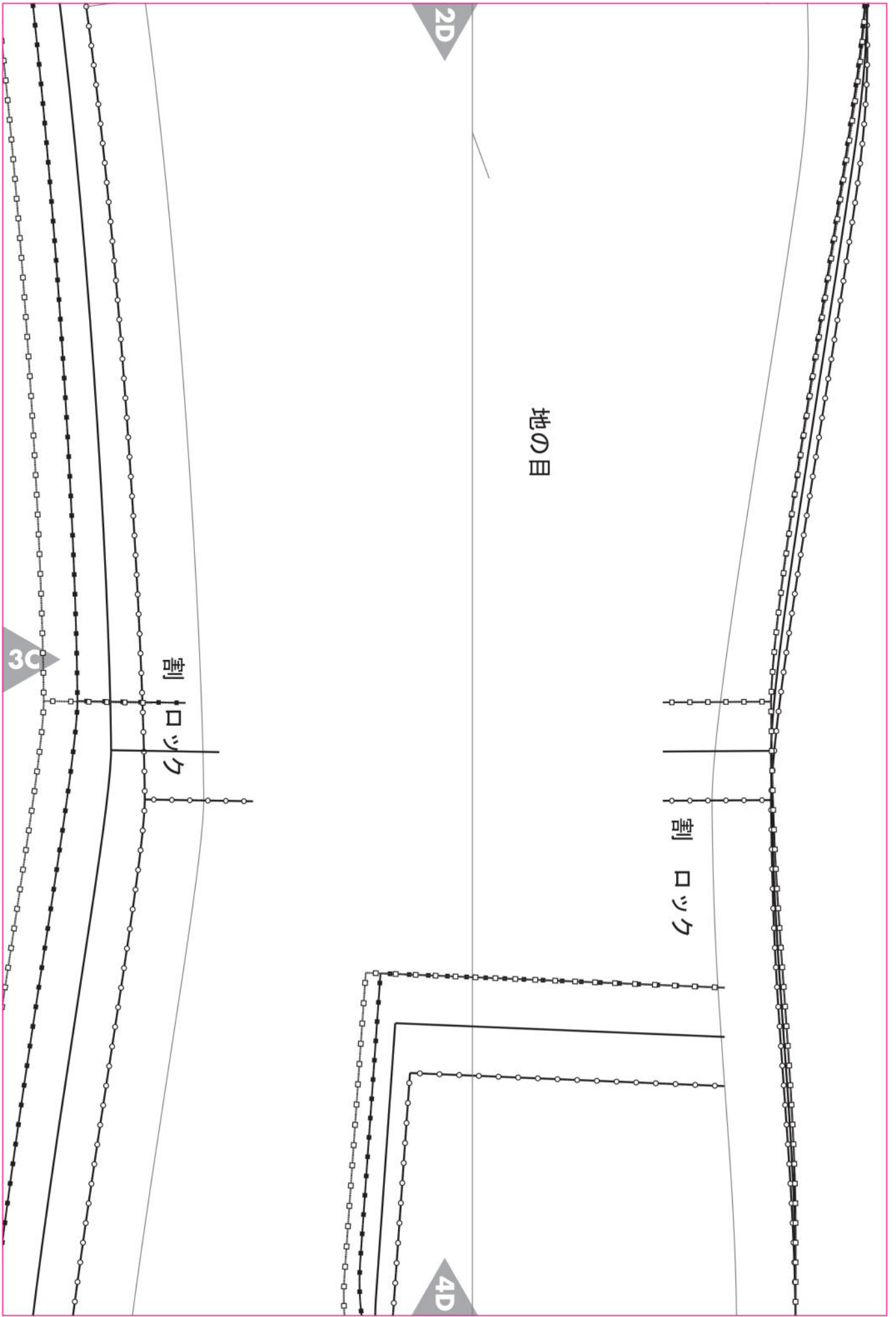

4A

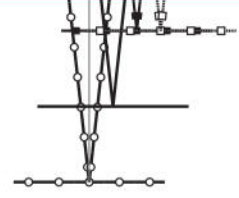

コシール
ファスナー止まり

割 ロック

5A

6A

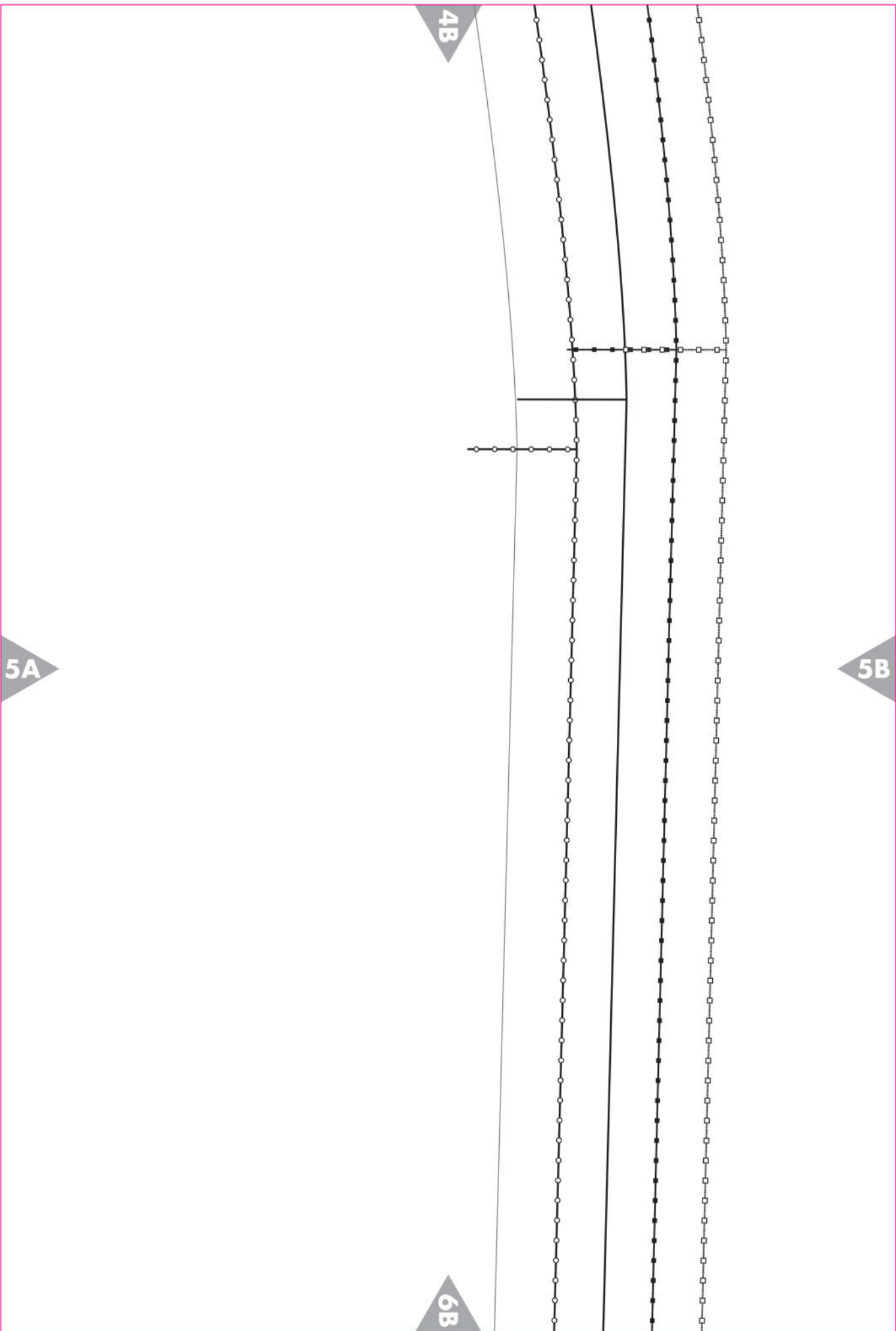

09AW-D02
前身頃
表地 X1

地の目

割ロック

4C

6C

5C

5B

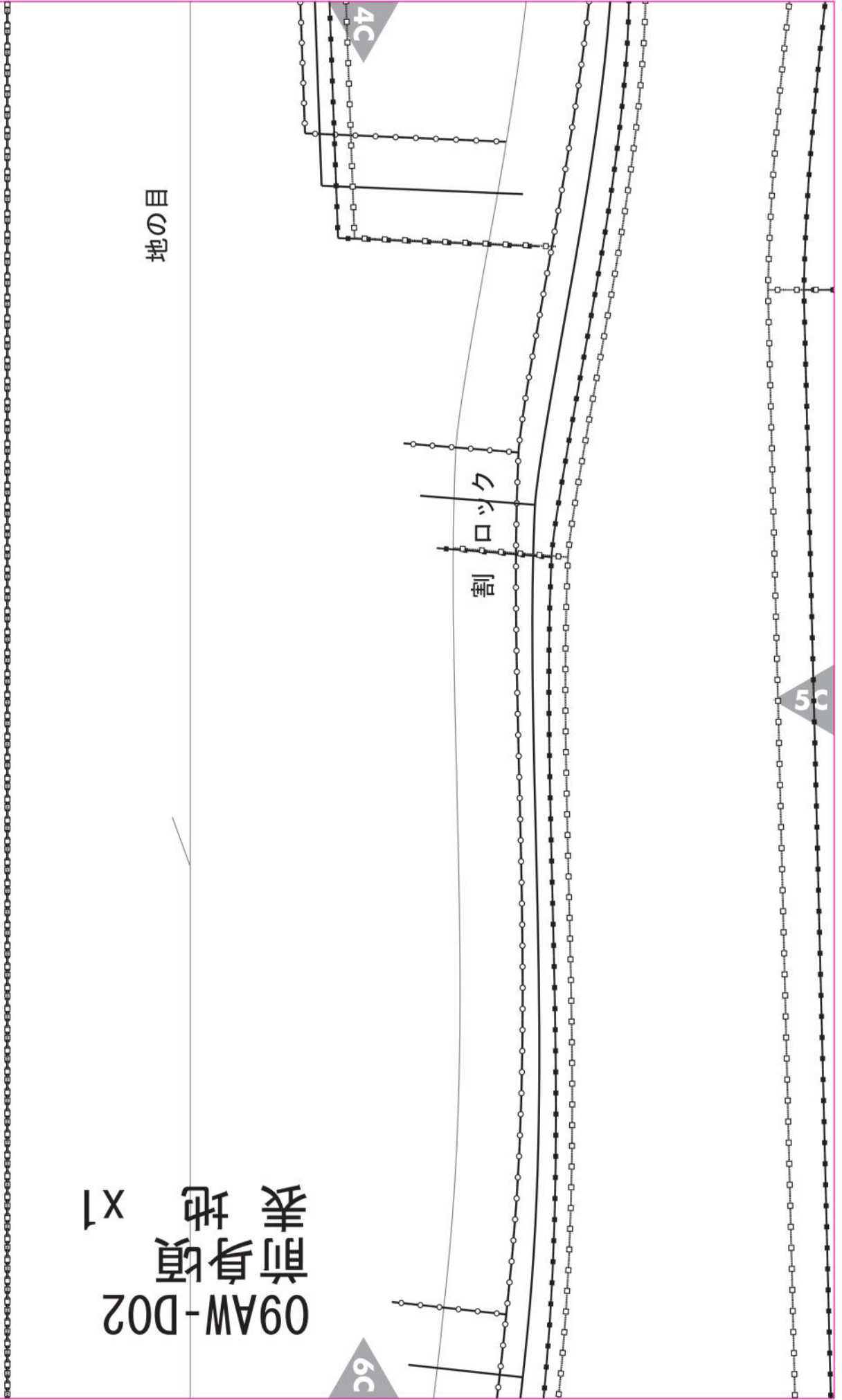

4D

ポケット位置

5C

6D

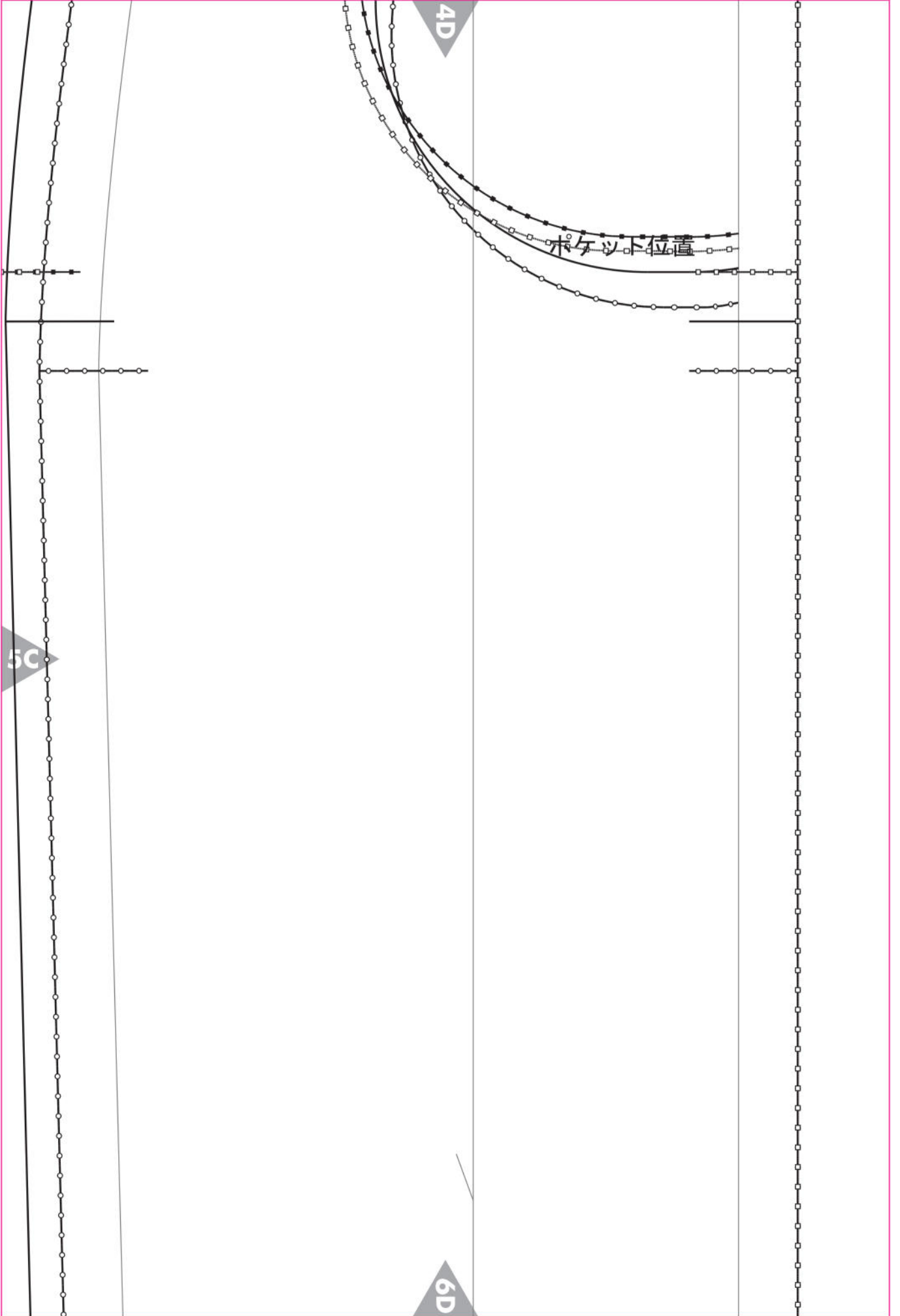

6A

スリット止まり

ロック
まつり

お

7A

ロック
まつり

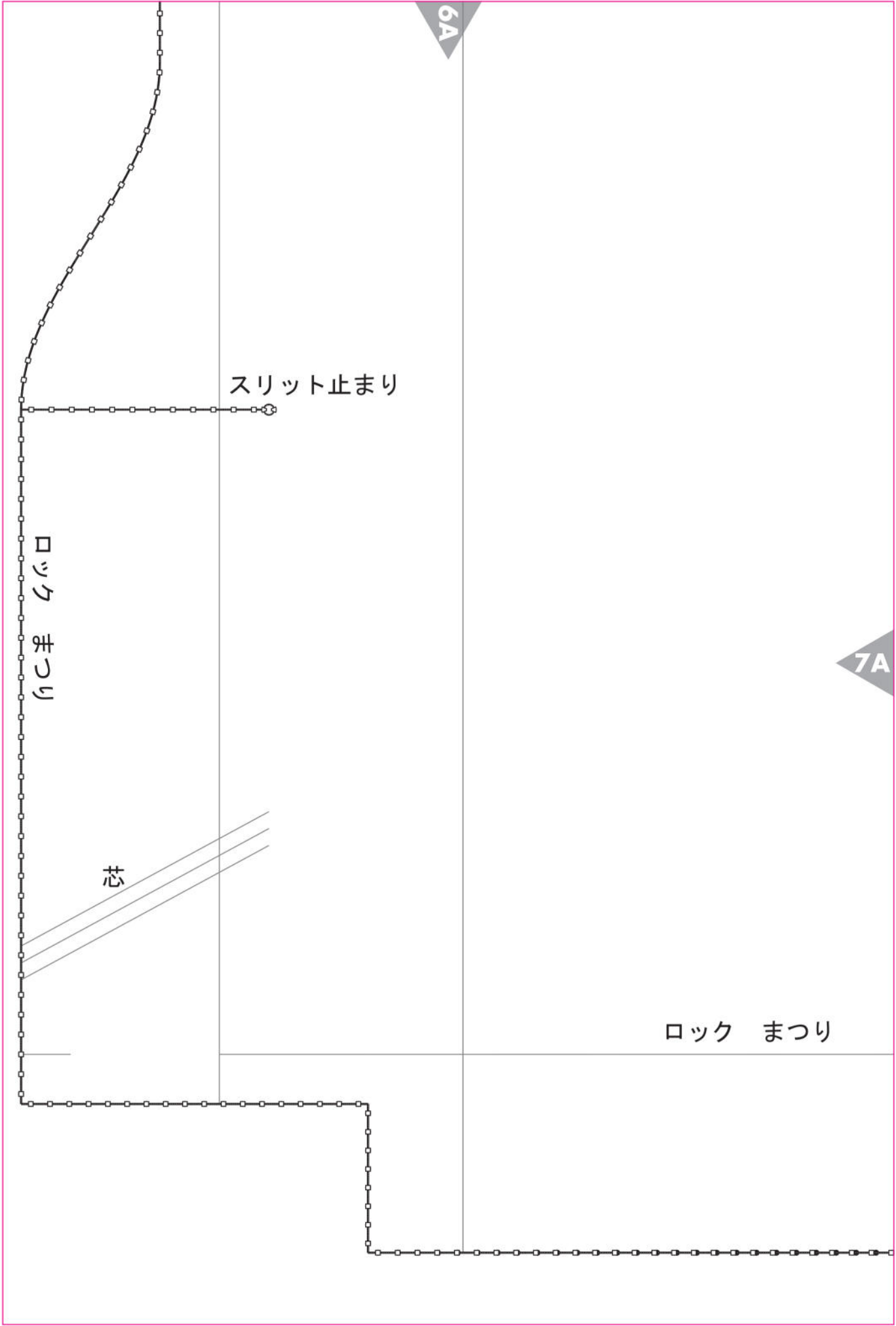

7A

6B

7B

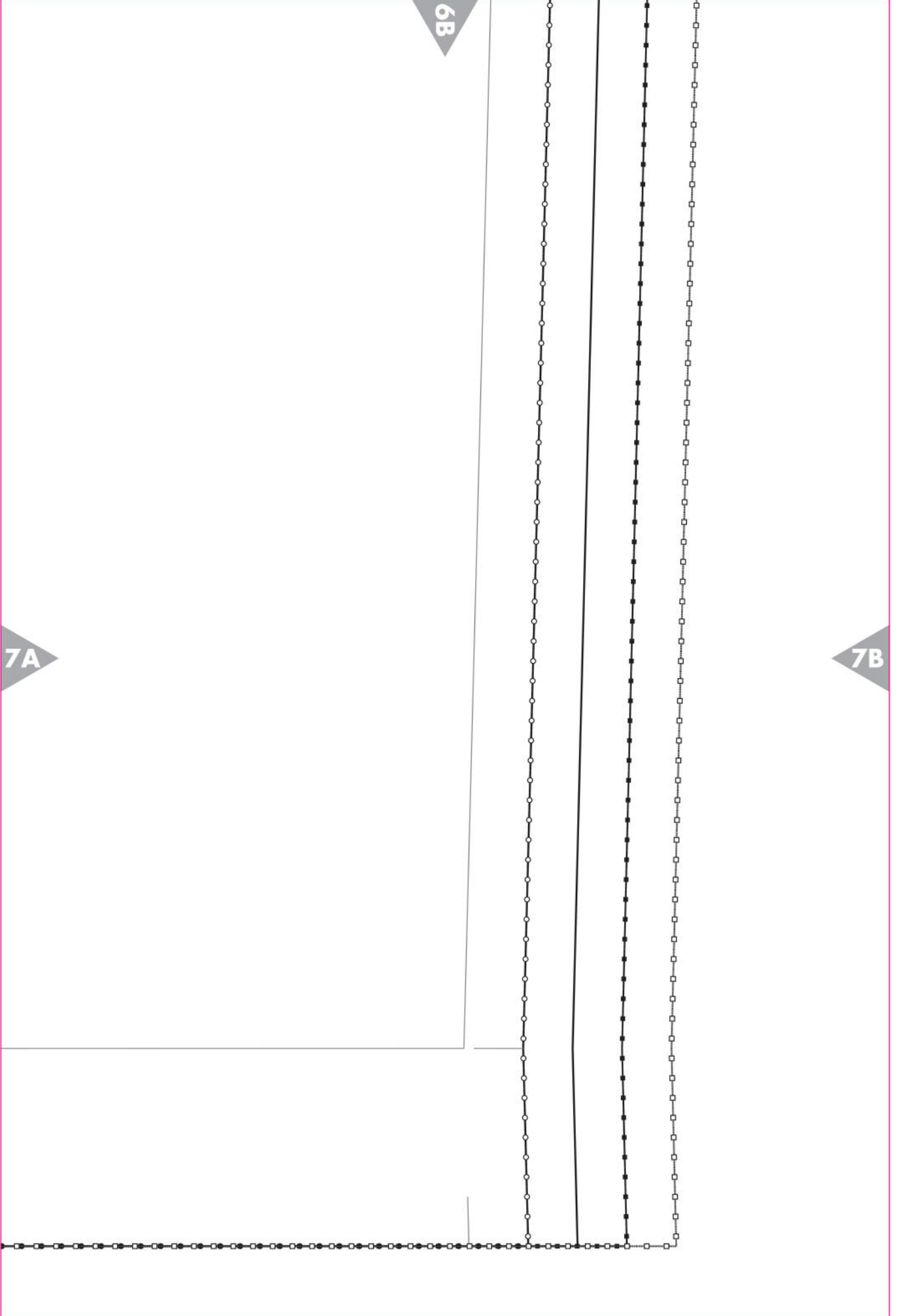

7B

6C

7C

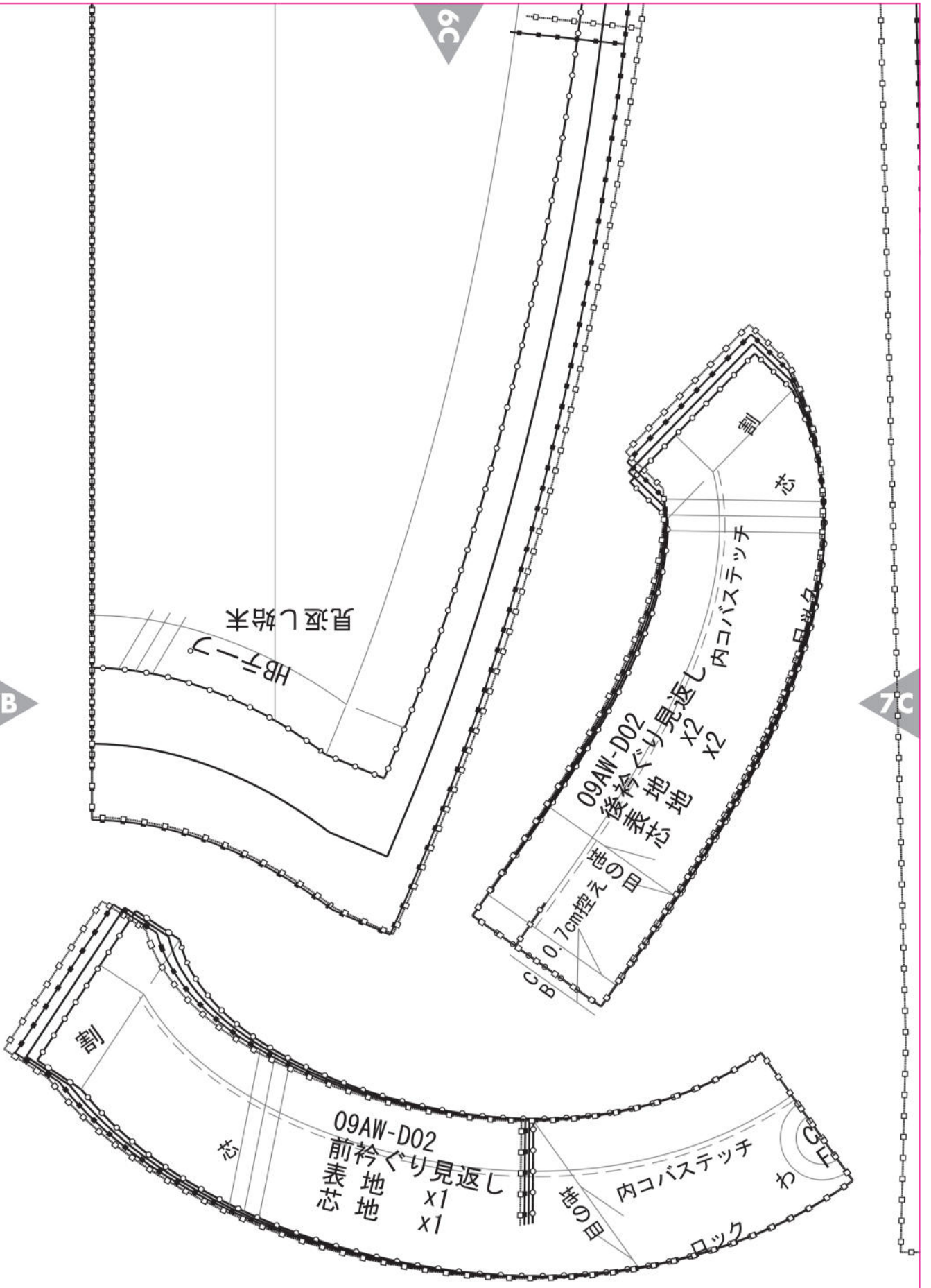

ロック まつり

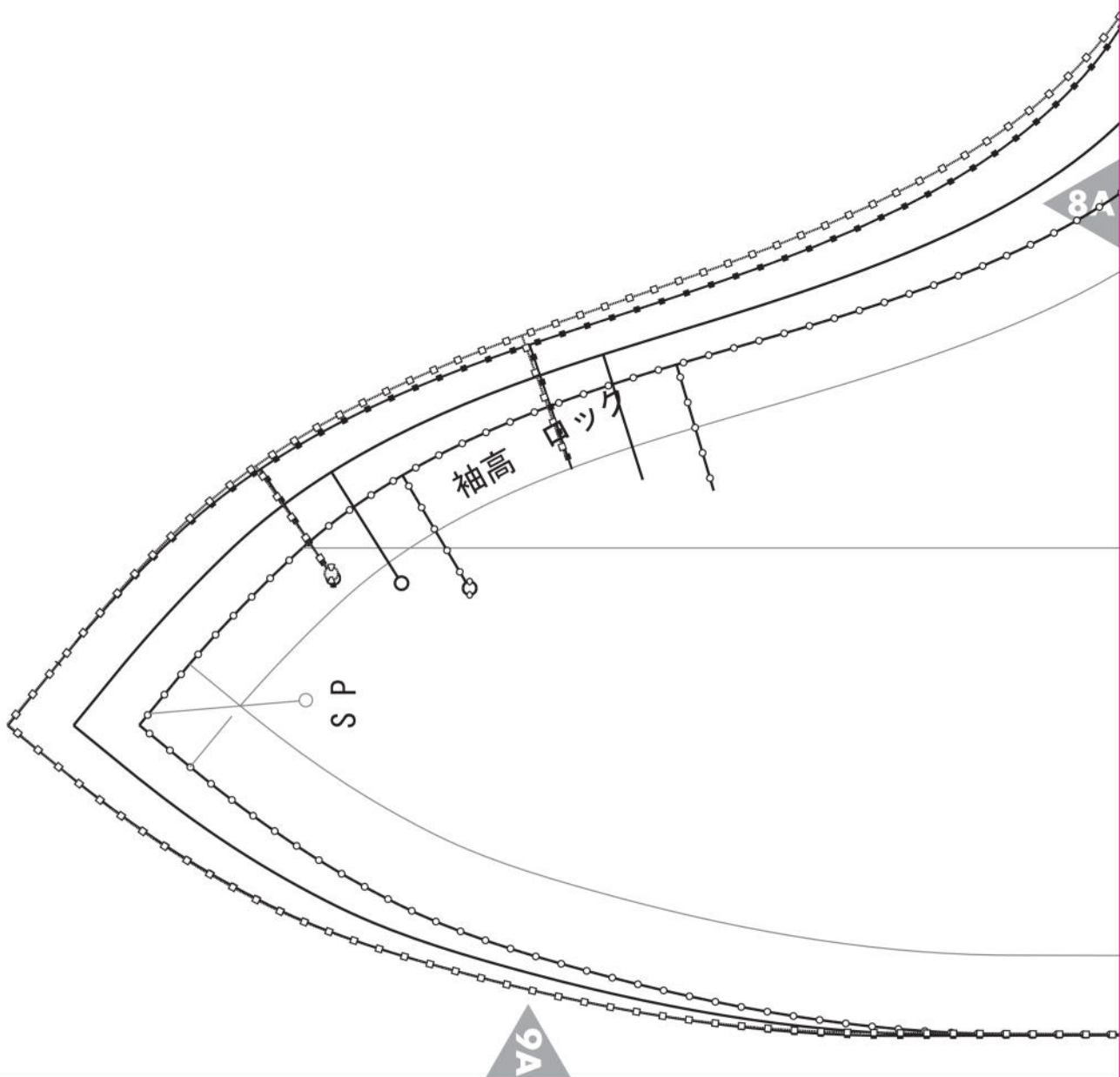

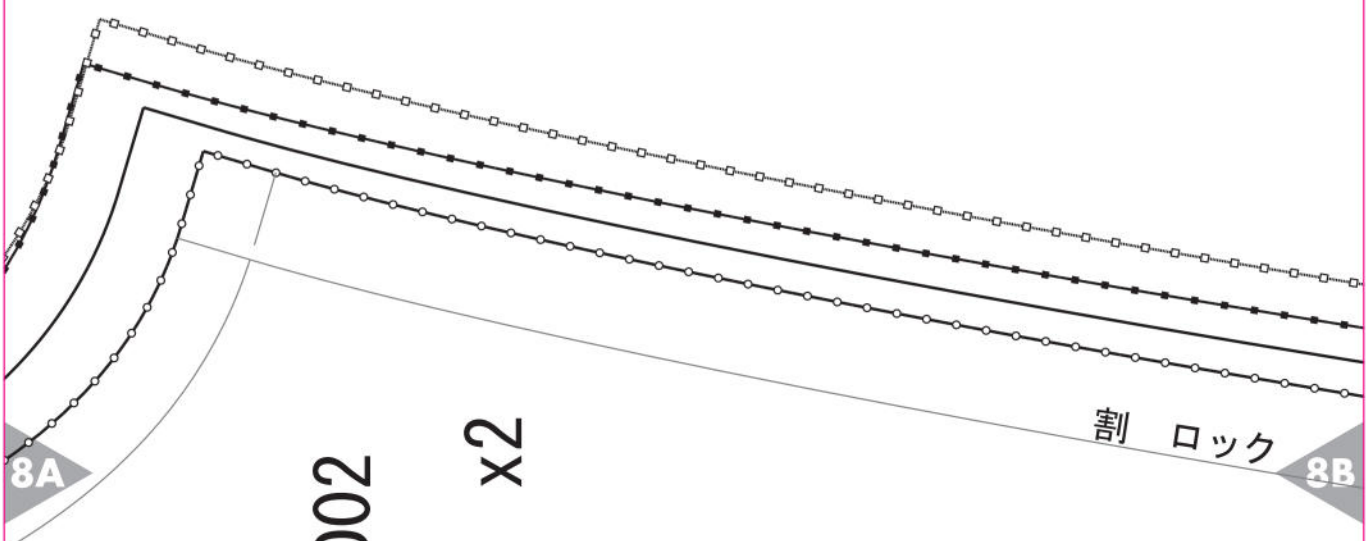

09AW-D02
 A前袖 地 x2
 表 9

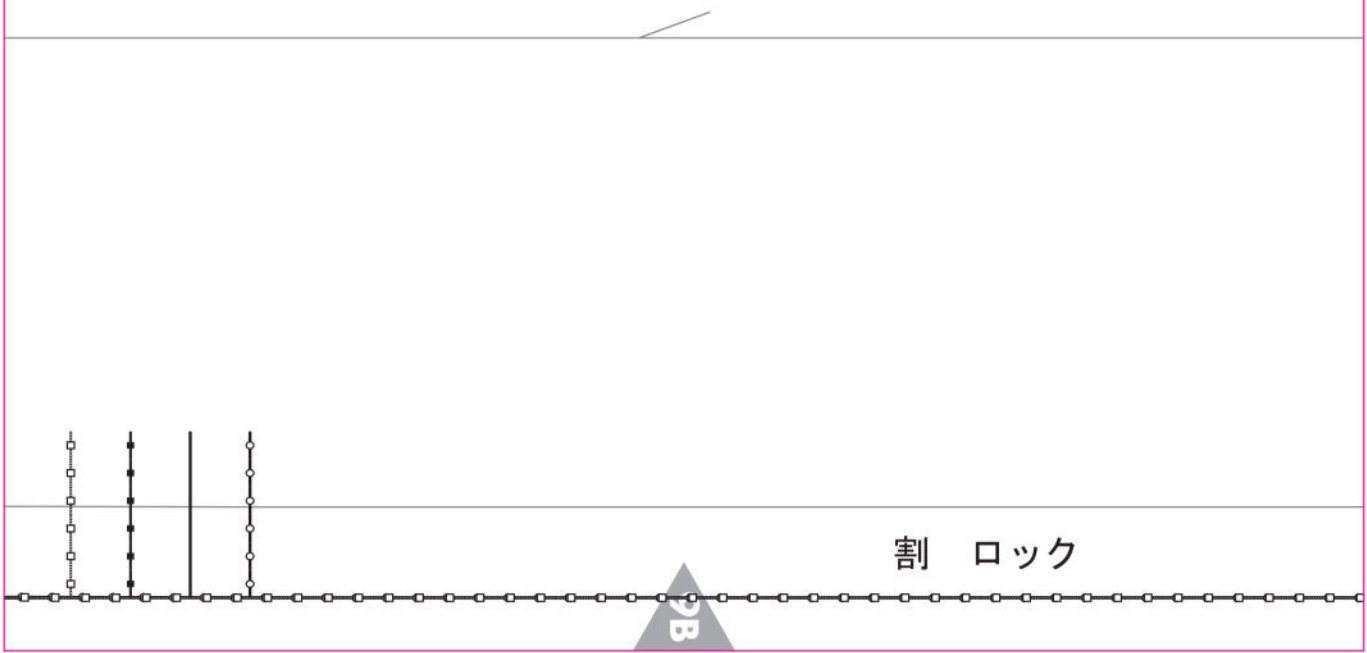

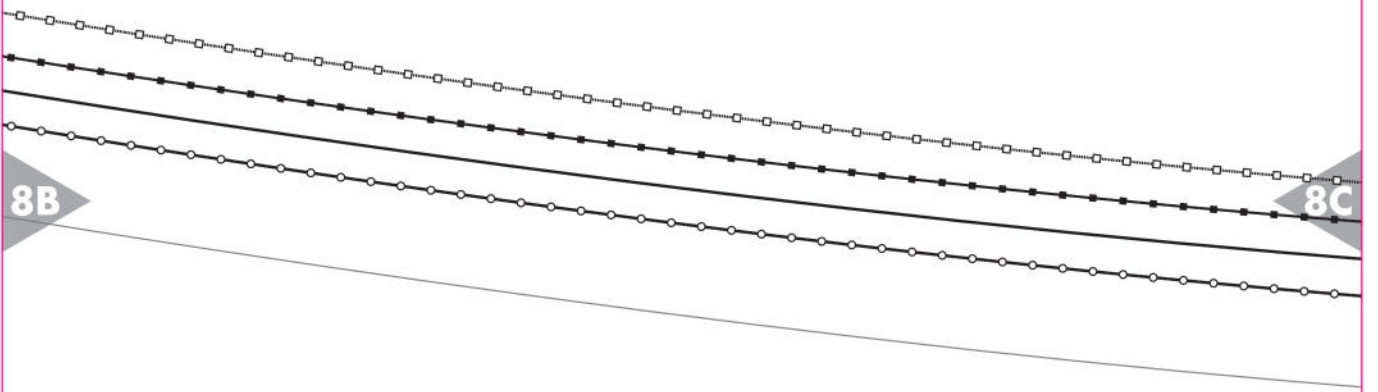

地の目

スリット止まり



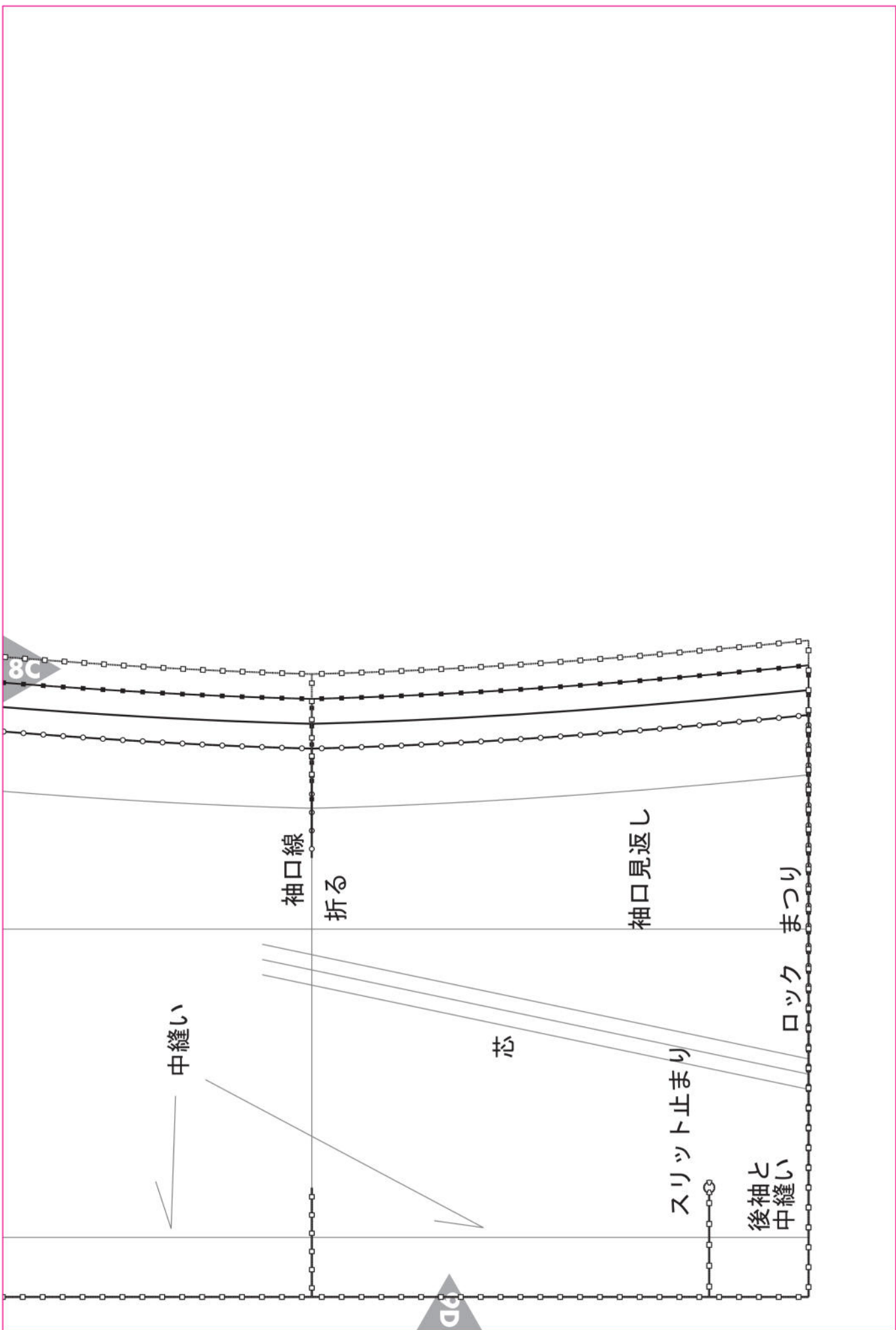

9A

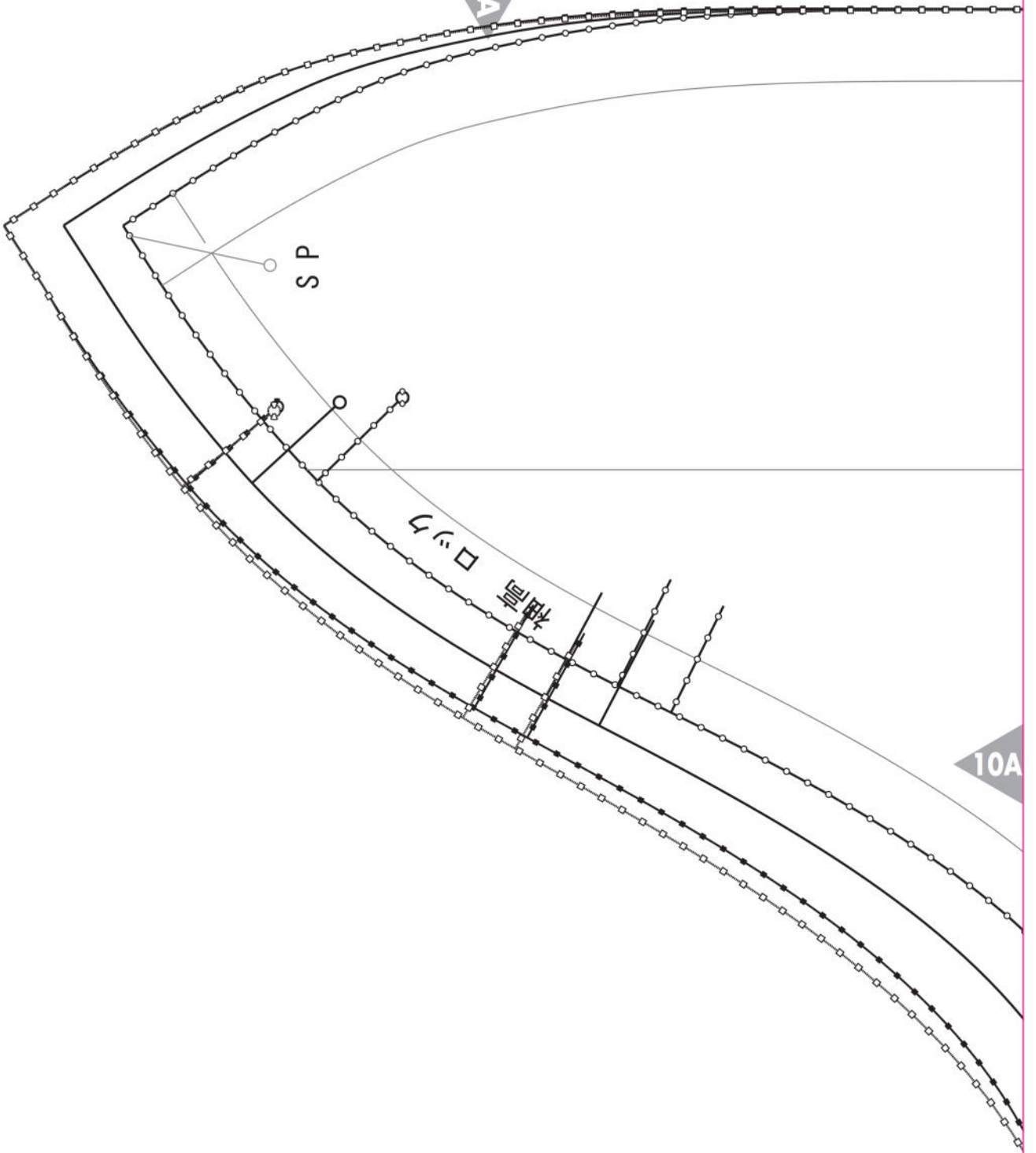

11A

916

割 ロック

10A

10B

09AW-D02
A後袖 地 x2
表

割 ロック

11B

地

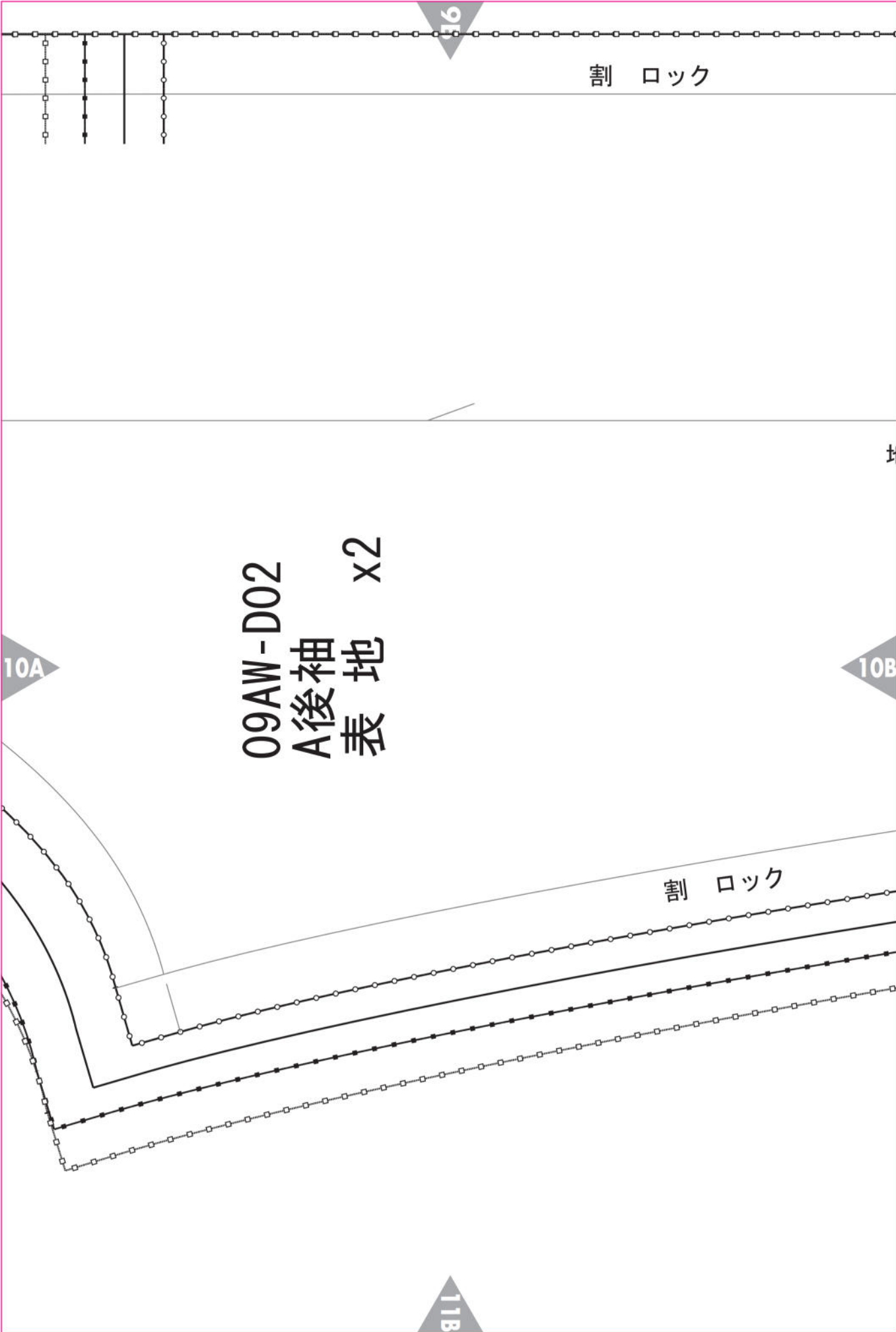

96

スリット止まり

他の目

10B

10C

11C

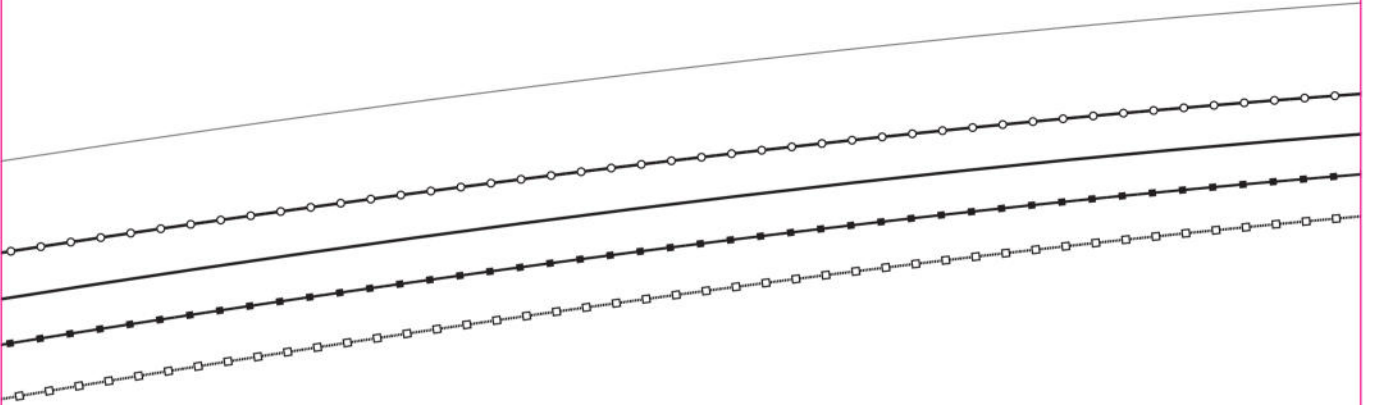

10C

16

中縫い

袖口線

折る

袖口見返し

芯

スリット止まり

前袖と
中縫い

ロック まつり

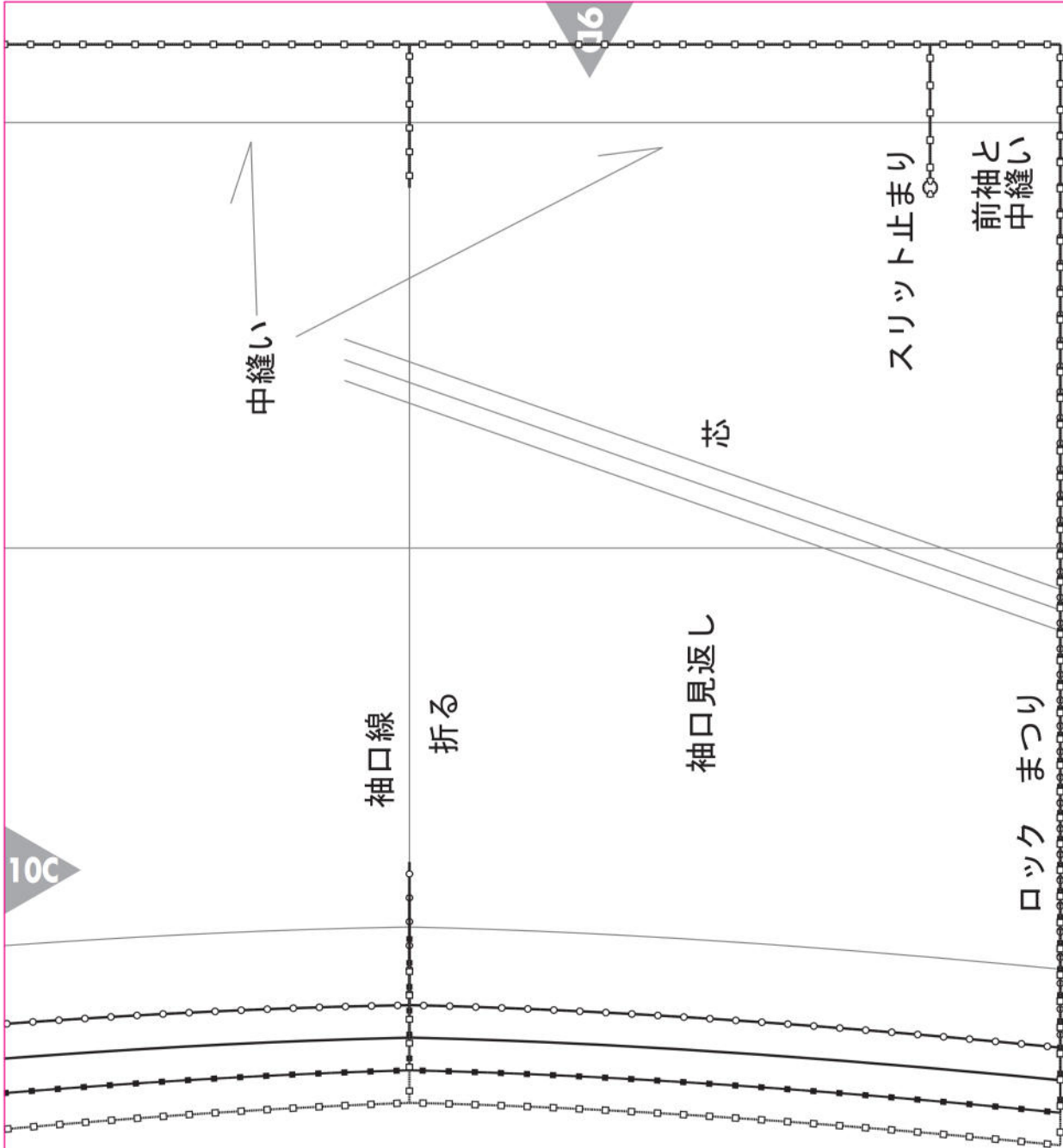

11A

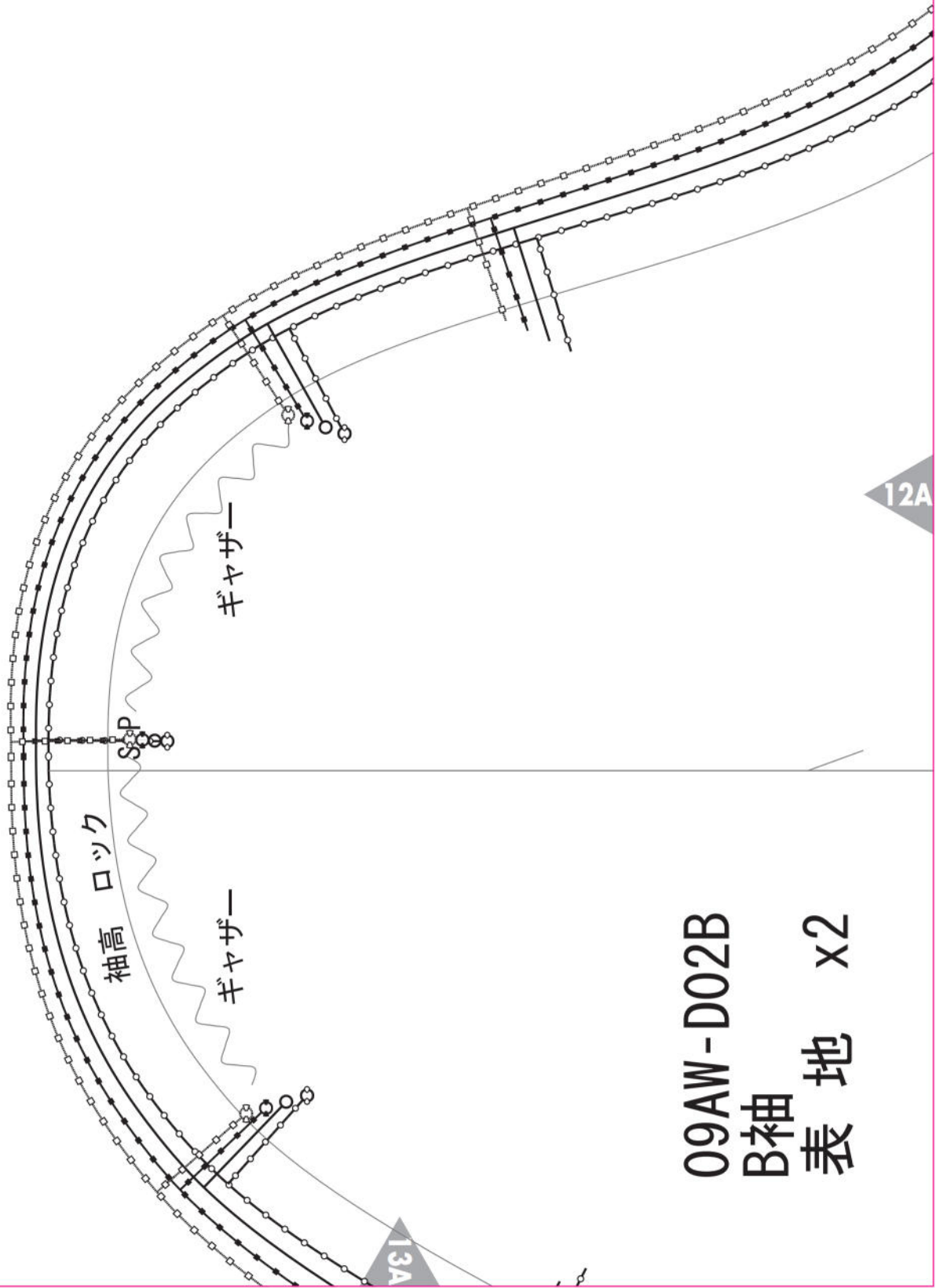

12A

09AW-D02B
B袖 表地 x2

13A

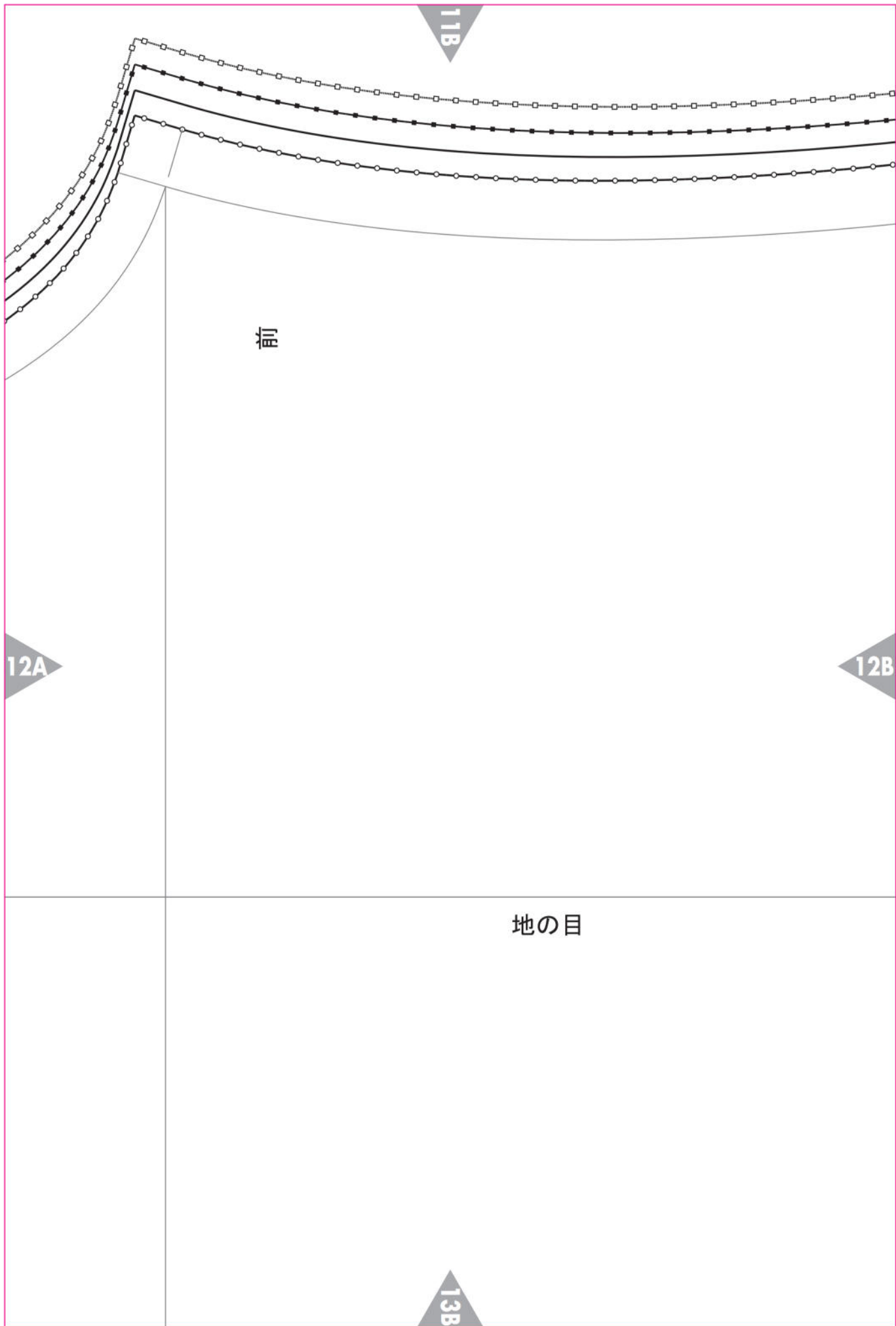

12B

ゴム上がり7号 22cm
9号 23cm
11号 24cm
13号 25cm

1.0cmst ロックニつ折り

縫い代裏に平ゴムたたき付け

1.0cmst

1.0cmst

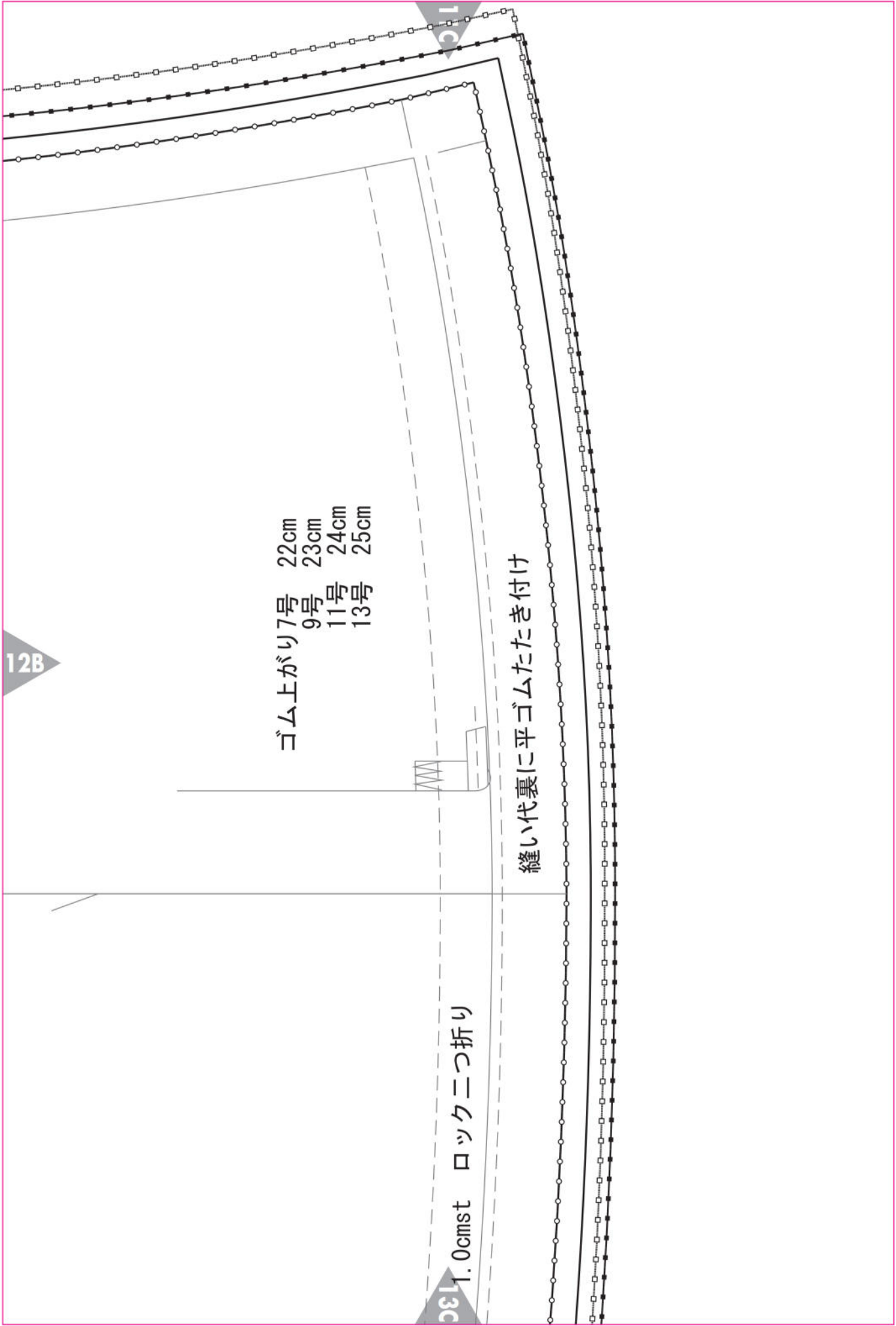

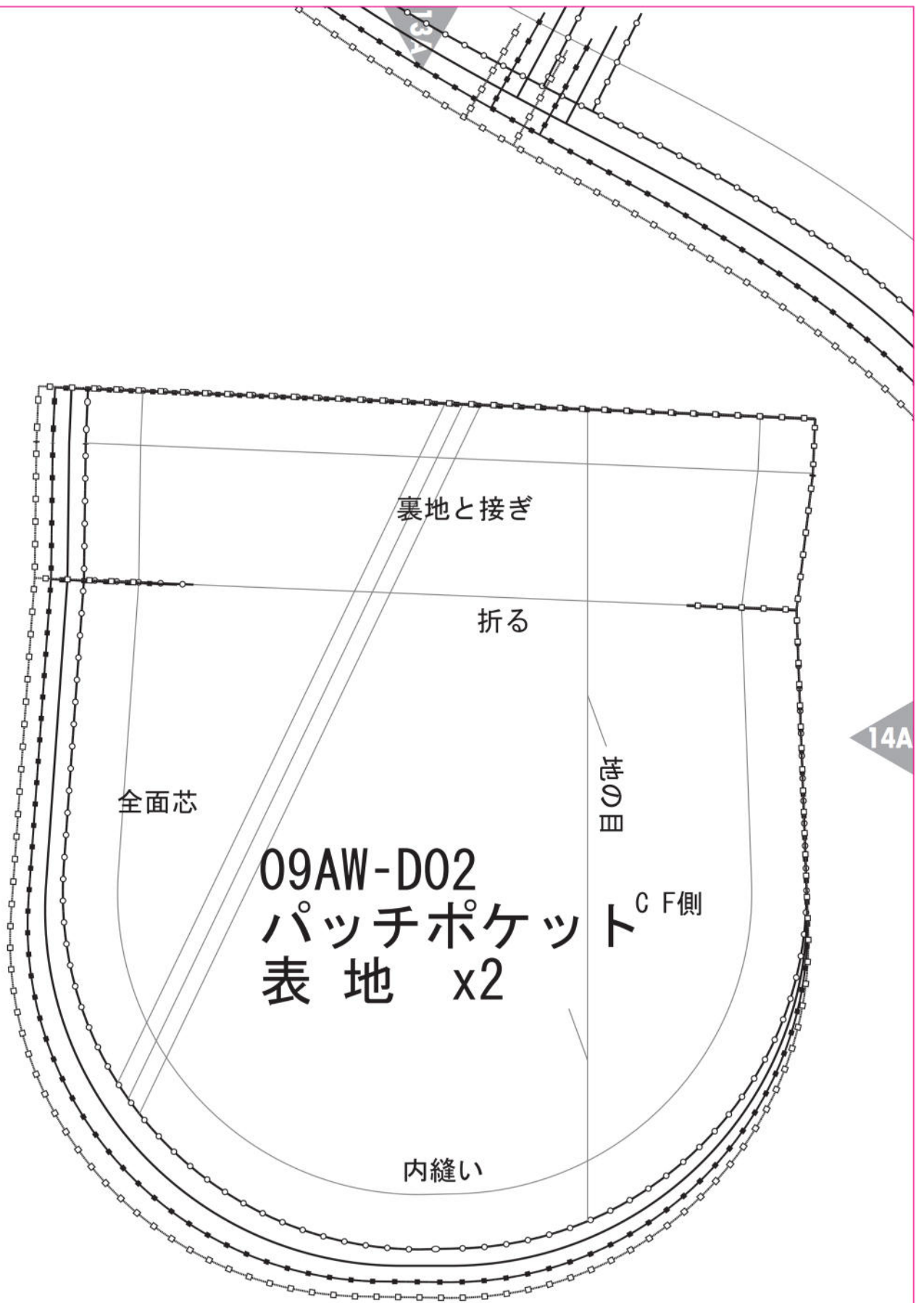

13B

後

割 ロック

14A

14B

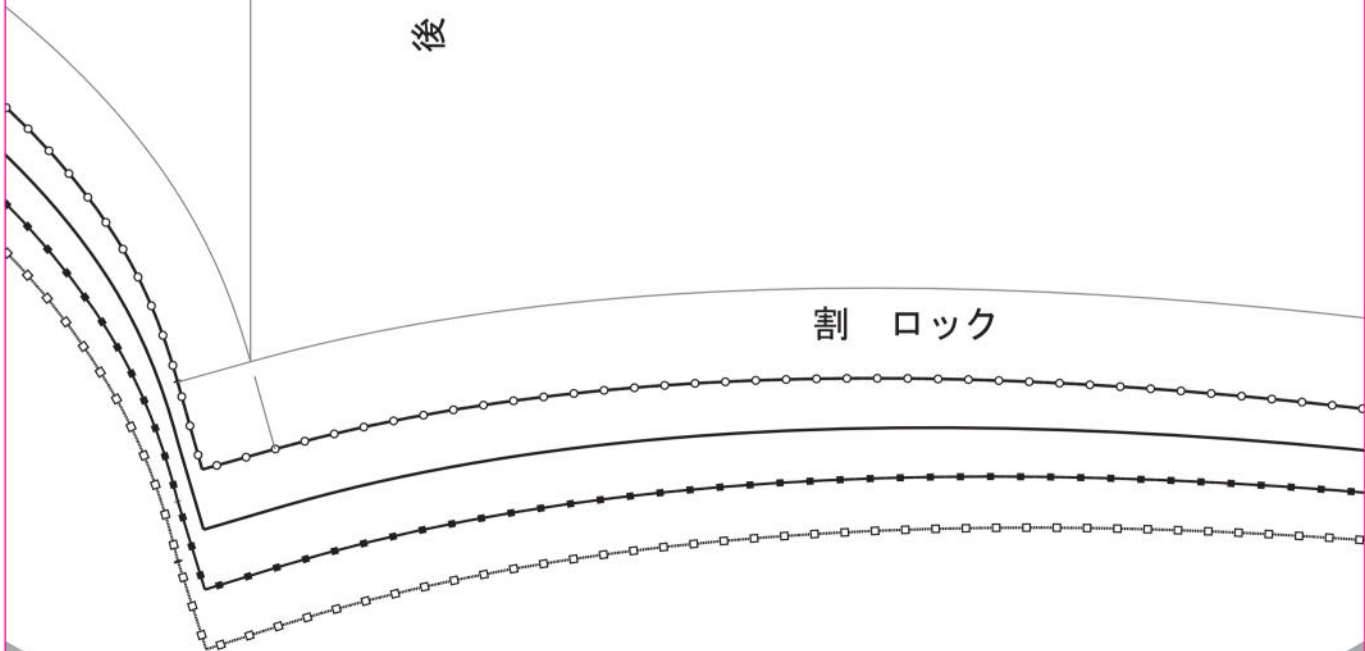

13C

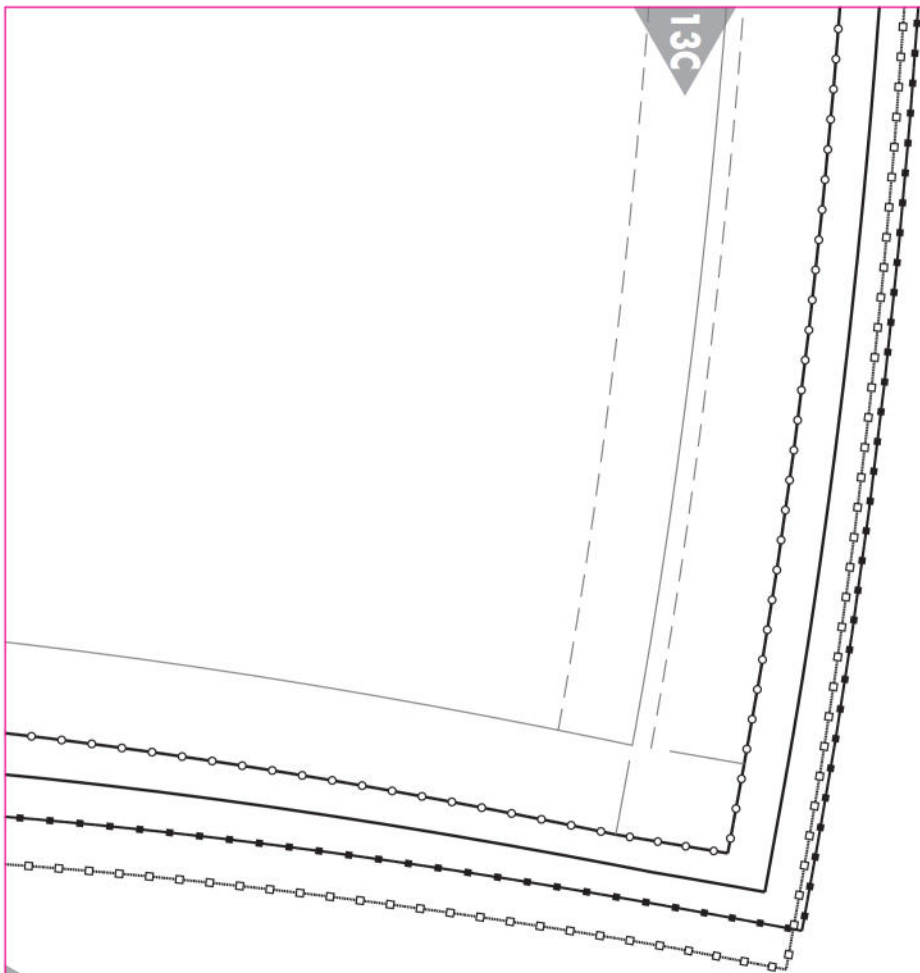

14B

★貼りあわせ図 (A4 30枚)

